

Электронная документация

СВЕТОДИОДНЫЕ ЛЕНТЫ

Лента RTW-5000PWT 24V Blue 13mm

ОПИСАНИЕ

- Герметичная IP68 (плата в силикон.трубке), светодиоды smd 2835, 180шт/м (900шт на 5м), белая плата 10мм.
- Цвет СИНИЙ.
- Питание 24В, мощность 14,4 Вт/м (72 Вт на 5м), угол 120°.
- Размеры 5000x13x13мм.
- Мин.отрезок 33,33мм (6 LED).
- В комплекте: заглушка кабельная-2, заглушка глухая-2, клипса монтажная силиконовая-10.
- Цена за 1м.
- Диапазон рабочих температур окружающей среды при продолжительной эксплуатации -30...+80°C, при кратковременной -30...+100°C.

ПРИМЕНЕНИЕ

- Лента предназначена для декоративной подсветки и освещения саун и бань, ванных комнат.
- Подходит для использования на улице и оформления рекламы.



14.4 Вт/м



24 В



180



IP68



13 мм

ПАРАМЕТРЫ

Артикул **026165**

Модель **Лента RTW-5000PWT 24V Blue 13mm (2835, 180 LED/m, High Temp) (Arlight, 14.4 Вт/м, IP68)**

для 1 м

для 5 м

Степень пылевлагозащиты **IP68**

Тип светодиода **SMD 2835**

Кол-во светодиодов **180 шт** | **900 шт**

Минимальный отрезок **33.3 мм (6 светодиодов)**

Гарантия **3 года**

ОПТИЧЕСКИЕ

Цвет свечения **Blue | Синий 470 nm** ●

Индекс цветопередачи, CRI **-**

Угол излучения **120°**

Световой поток **100 лм** | **500 лм**

ЭЛЕКТРИЧЕСКИЕ

Напряжение питания **DC 24 В**

Максимальная мощность **14.4 Вт** | **72 Вт**

Потребляемый ток **0.6 А** | **3 А**

ЛОГИСТИЧЕСКИЕ

Длина **5000 мм**

Ширина **13 мм**

Высота **13 мм**

Вес упаковки **950 г, катушка 5 м**

КЛИМАТИЧЕСКИЕ УСЛОВИЯ

Диапазон рабочих температур **-30... +80 °C**

КОНСТРУКТИВНЫЙ ЧЕРТЕЖ

Экструдированная силиконовая трубка

Плата

Дополнительная
токопроводящая плата

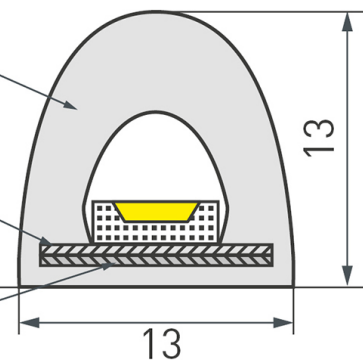

ФОТОМЕТРИЯ

ДИАГРАММА ОСВЕЩЕННОСТИ

КСС (КРИВАЯ СИЛЫ СВЕТА)

120°

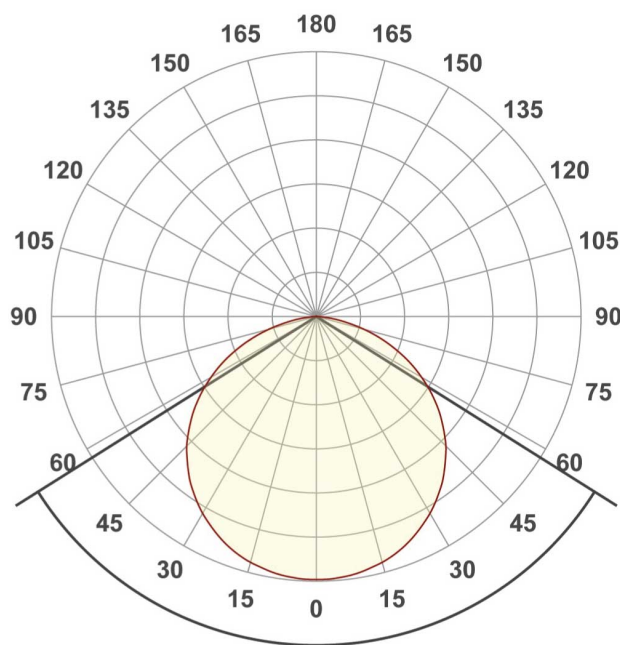
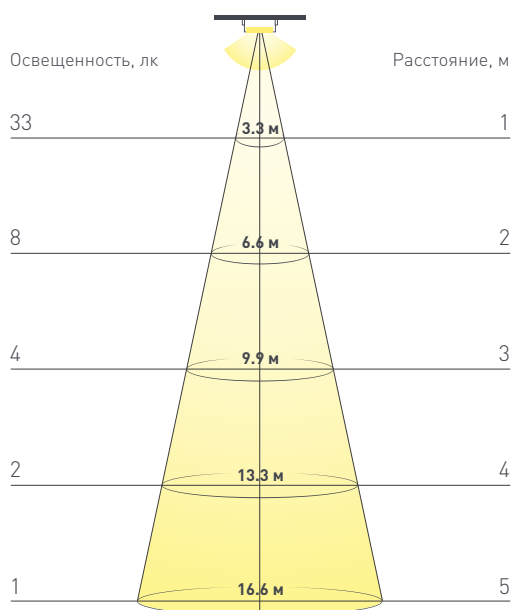

РЕКОМЕНДАЦИИ ПО ПОДКЛЮЧЕНИЮ И УСТАНОВКЕ

Максимальная длина подключения ленты – 5 м (1 катушка).



Рисунок 1. Схема подключения лент к источнику питания при температуре окружающей среды менее +40 °С.



Рисунок 2. Схема подключения лент к источнику питания при температуре окружающей среды более +40 °С.

КАК СГИБАТЬ ЛЕНТУ

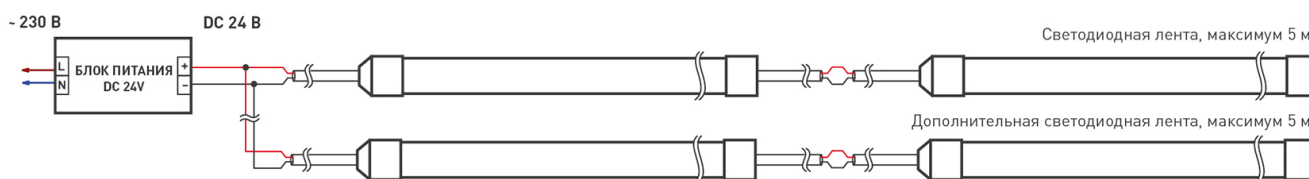
Правильный изгиб ленты. Минимальный радиус изгиба указан в инструкции к ленте.

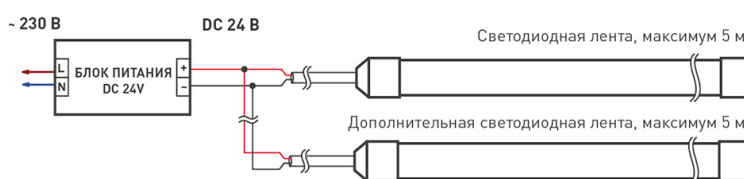

Внимание!

Ленту нельзя изгибать в горизонтальной плоскости, перекручивать, растягивать, изламывать или сгибать под прямым углом. Не допускается подвешивать к ленте любые предметы или грузы.



Не складывать



Не скручивать



Не сгибать
под прямым углом



Не перекручивать

АКСЕССУАРЫ

Приобретаются отдельно



Артикул 028813
Силиконовая монтажная клипса для ленты RTW-5000PWT. Цена за 1шт.



Артикул 028811
Силиконовая заглушка для ленты RTW-5000PWT, глухая. Цена за 1 шт.



Артикул 028812
Силиконовая заглушка для ленты RTW-5000PWT с отверстием под кабель. Комплект 10шт. Цена за 1 шт.

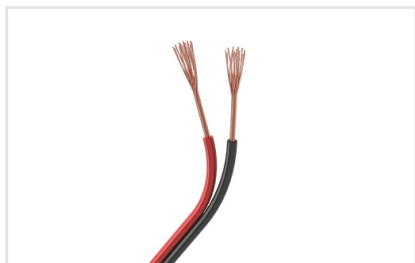

Артикул 033152
Шлейф для питания и управления одноцветными светодиодными лентами. 2 проводника, калибр проводника 16AWG, сечение проводника 1.50 мм², материал проводника - лужёная медь.

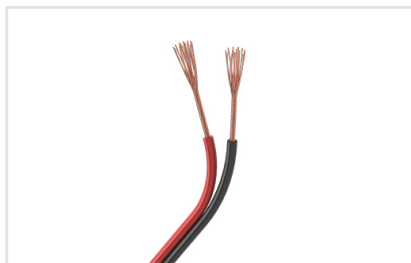

Артикул 026348
Шлейф для питания и управления одноцветными светодиодными лентами. 2 проводника, калибр проводника 18AWG, сечение проводника 0.84 мм², материал проводника - лужёная медь.

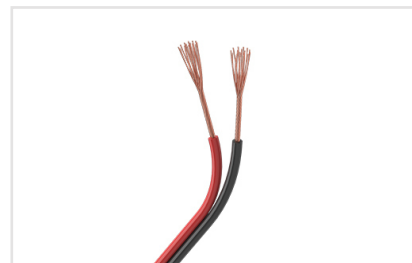

Артикул 026349
Шлейф для питания и управления одноцветными светодиодными лентами. 2 проводника, калибр проводника 20AWG, сечение проводника 0.52 мм², материал проводника - лужёная медь.

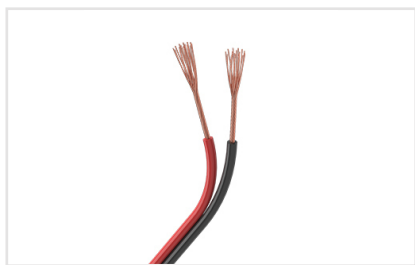

Артикул 031698
Шлейф для питания и управления одноцветными светодиодными лентами. 2 проводника, калибр проводника 22AWG, сечение проводника 0.31 мм², материал проводника - лужёная медь.

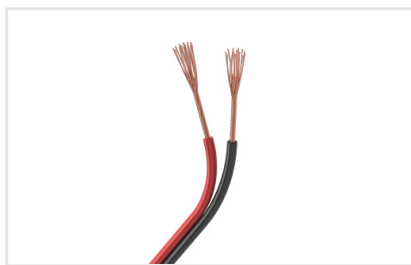

Артикул 033153
Шлейф для питания и управления одноцветными светодиодными лентами. 2 проводника, калибр проводника 24AWG, сечение проводника 0.22 мм², материал проводника - лужёная медь.

УПАКОВКА

